



Patelli BICICLETTE DI CLASSE

37 ANNI DI ATTIVITÀ ARTIGIANALE

BICICLETTA RECORD C
MONTATA CAMPAGNOLO
RECORD C - CERCHI NISI
LASER (A RICHIESTA
CAMPAGNOLO) - CATENA
RUOTA LIBERA REGINA CX
- TUBOLARI CLEMENT
CRITERIUM SETA - SELLA
ROLLS O TURBO - POMPA
SILCA - RAGGI ACI -
MANUBRIO 3TTT MOD. 84 -
TELAIO COLUMBUS SLX



PATELLI UMBERTO - Via Matteotti, 1 - Tel. 051/353848 - PATELLI e C. - Via P. Bonafede, 15 - BOLOGNA - ITALIA

VINCITRICE CAMPIONATO ITALIANO DILETTANTI 1ª CATEG. '85/'86

ART. 31
Supporto ciclo sport



ART. 16
Supporto ciclo corsa
nuovo tipo



ART. 15
Supporto ciclo corsa



ART. 35 - Supporto ciclo corsa e sport nuovo tipo
SMONTABILE

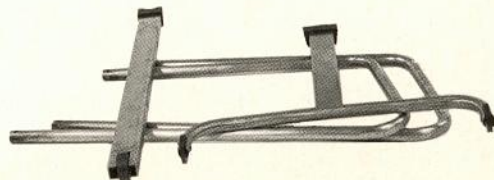

TUBI COLUMBUS

GRUPPI CAMPAGNOLO

SELLE CONCOR



MOD. SUPER CORSA

Gruppo Campagnolo «Super Record» 4000/F - Manubrio 3ttt Record 78 - Telaio Columbus SL - Ruota libera Regina CX - Cerchi Nisi laser - Tubolari Criterium Seta - Raggi ACI - Sella Concor S. Marco - Pompa Silca - Catena Regina

CERCHI NISI

MANUBRI 3ttt

CATENE REGINA



MOD. PROFESSIONAL Gruppo Campagnolo Gran Sport Art. 2240/F - Telaio Columbus 3 Tubi - Manubrio 3ttt Record - Sella 3ttt - Cerchi Nisi stretto - Ruota libera Regina Oro - Catena Regina - Tubolari Clement Ritmo - Raggi ACI - Pompa Silca

TUBOLARI VITTORIA

RAGGI ACI

POMPE SILCA



MODELLO VICTORY

Serie Campagnolo Victory - Cerchi Nisi - Tubazioni Columbus S.L. - Ruota Libera Regina oro - Manubrio 3ttt - Pompa Silca - Raggi ACI - Sella Concor o Turbo - Tubolari Clement Ritmo

RUOTE LIBERE REGINA ORO

FRENI UNIVERSAL

TUBAZIONI COLUMBUS



MOD. PROFESSIONAL ECO

Telaio acciaio - Cambio Campagnolo Gran Sport e Mozzi nuovo tipo - Sterzo Campagnolo - Pedali Gipiemme Sprint - Guarnitura Campagnolo Lega 3 bracci - Catena e Ruota libera Regina Oro - Tubolari Clement Condor - Freni Universal - Raggi ACI - Manubrio 3ttt Reggisella Giloux «S. Marco» - Sella 3ttt



CICLO SUPER CORSA NUOVO RECORD Telaio Columbus SL - Gruppo completo Campagnolo 1032/F - Ruota libera Regina Oro - Catena Regina Oro - Sella Concor - Manubrio 3ttt - Cerchi Nisi stretto - Raggi Aci - Tubolari Clement Criterium

RUOTE LIBERE REGINA ORO POMPE SILCA RAGGI ACI



MODELLO TRIOMPHE Telaio 3 Tubi Columbus - Catnea e Ruota libera Regina Oro - Tubolari Clement Condor - Raggi ACI - Manubrio 3ttt - Pompa Silca - Sella «S. Marco Italia»



Rullo allenamento Art. 41. Tubo trafilato montato su cuscinetti.
Sostegno rullo art. 66 cromato oro.

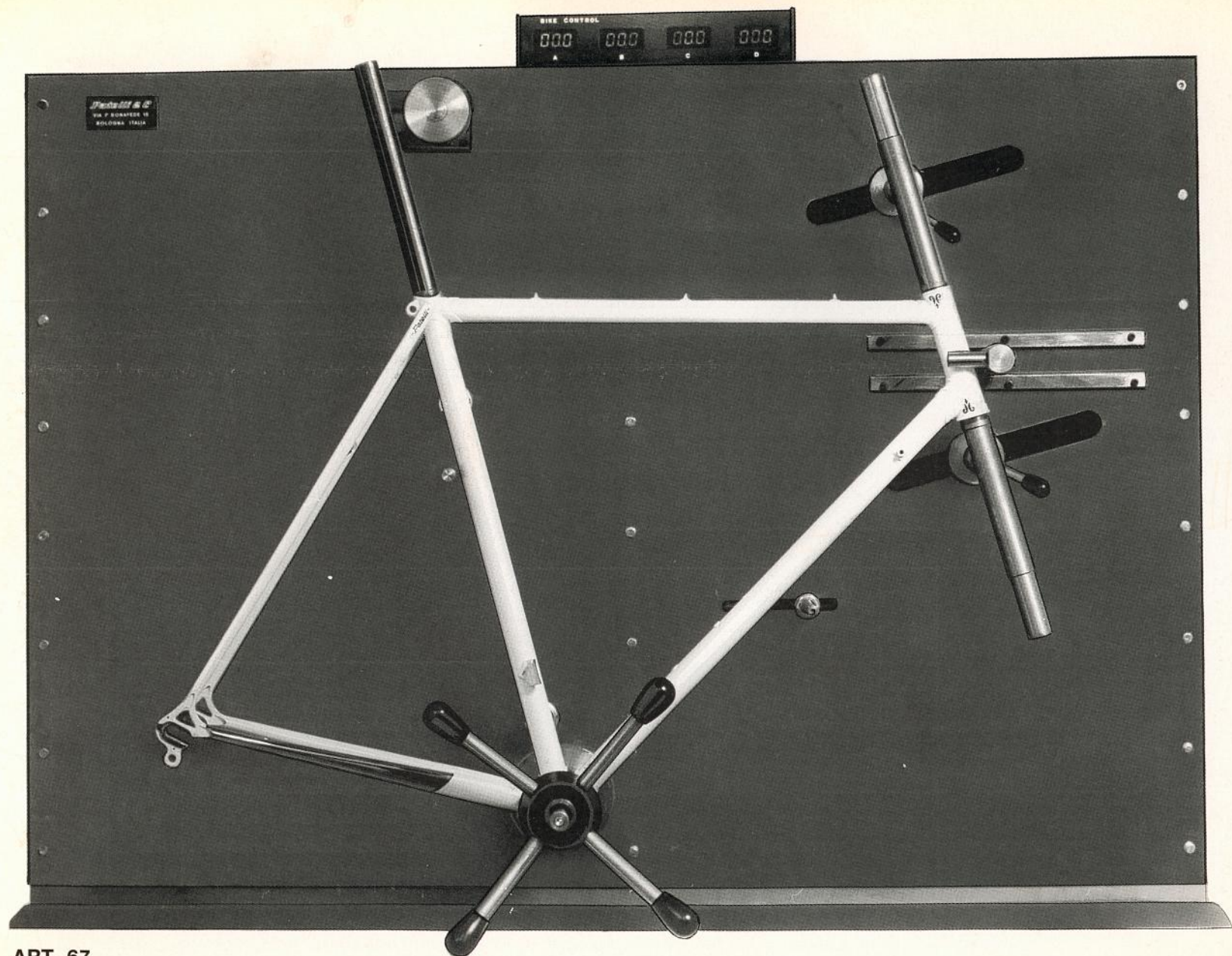

ART. 67

Piano di riscontro elettronico di massima precisione per allineamento perfetto del telaio.

Patelli

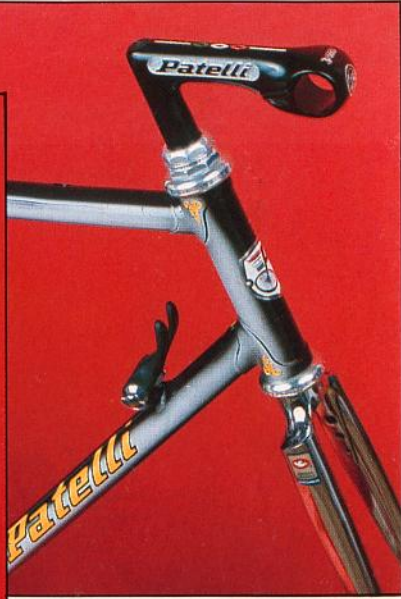
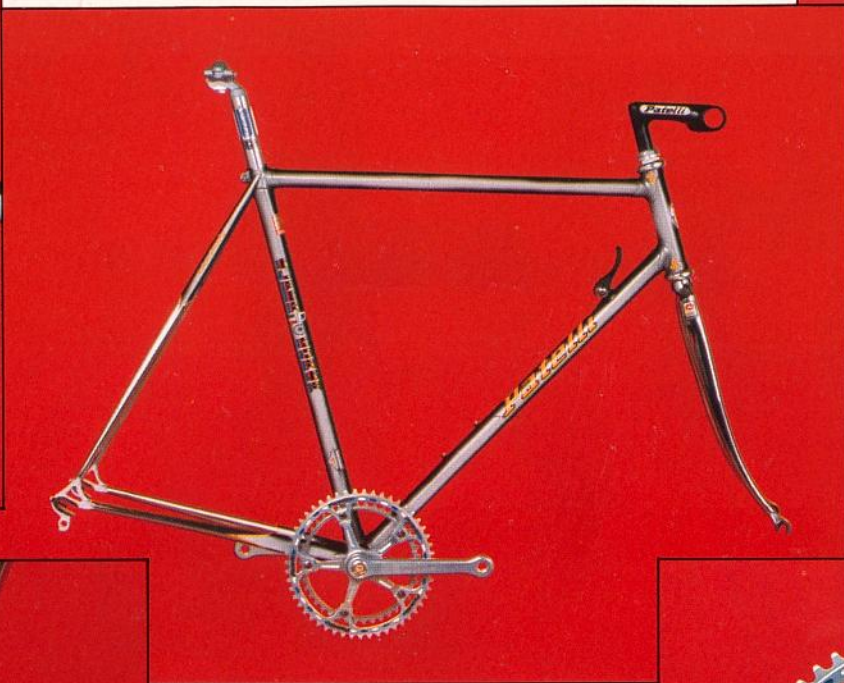

ART. 11 Telaio Columbus SL-SLX
Super inciso - cambio e freni fili interni
tutto microfusione

ART. 10 Telaio Columbus
Testa e scatola movimento microfusa

ART. 12 Telaio Columbus Pista

ART. 51 Telaio Columbus di serie

ART. 52 Telaio 3 Tubi Columbus

ART. 53 Telaio ECO



ART. 30

Maschera (DIMA) per costruire telai su misura: con indicatore di inclinazione torrette registrabili per creare qualsiasi altezza di movimento. Garantisce il livello tubo orizzontale e dà possibilità a ogni buon saldatore di creare un telaio specializzato

Bob Ross

18000

ENTRY 4000
COUP 2000
CROSS 1000
7000

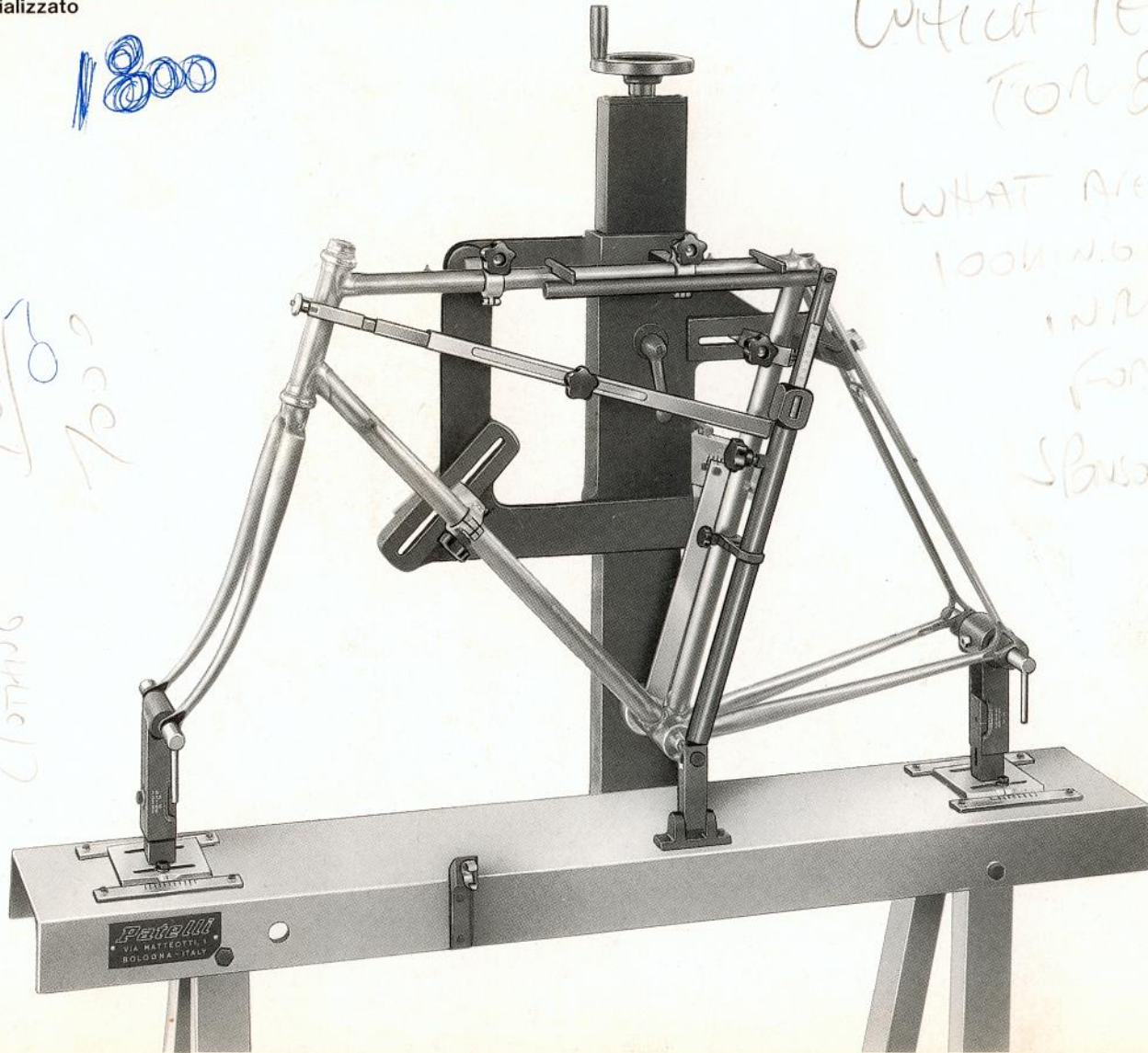

Without TEAM
FOR 88

WHAT ARE THEY
LOOKING FOR
IN RETURN
FOR

SPONSORSHIP \$

ART. 56

Attrezzo per la saldatura. Passanti fili freno. Tale attrezzo permette un allineamento perfetto

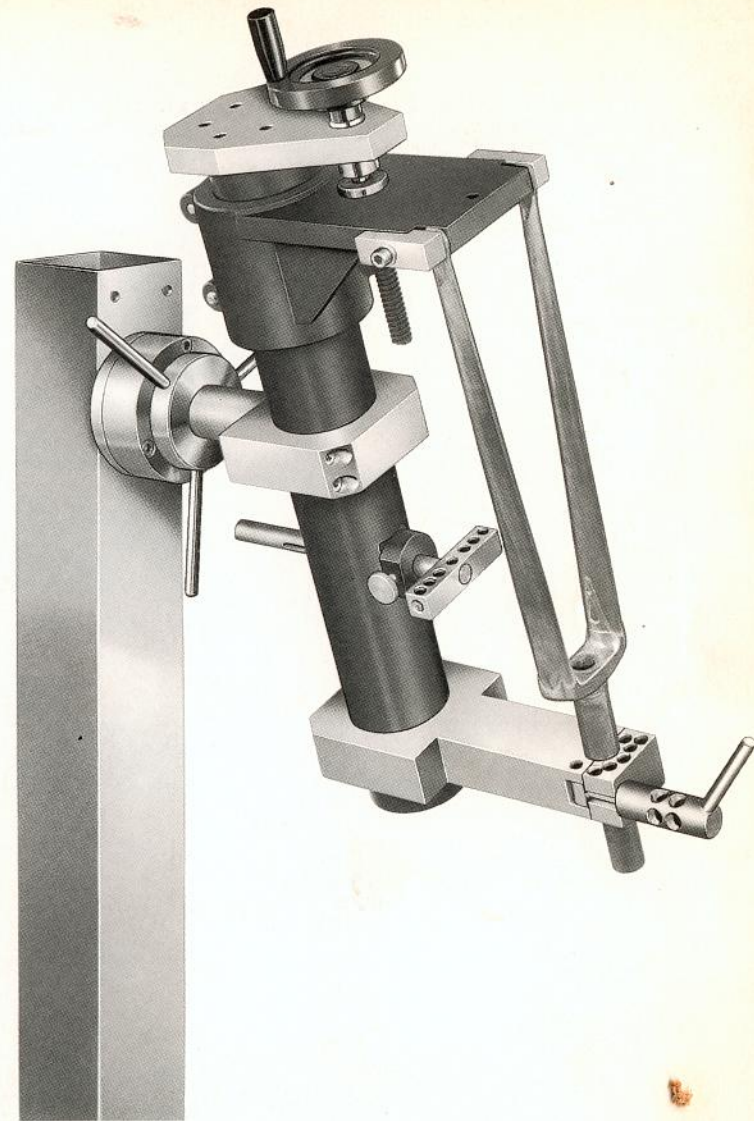

ART. 58

Salda forcella indicato per qualsiasi tipo di testa forcella, perchè essendo registrabile permette la saldatura in ogni posizione

ART. 59

Piega forcella regolabile. Piega contemporaneamente i foderi a forcella già saldata

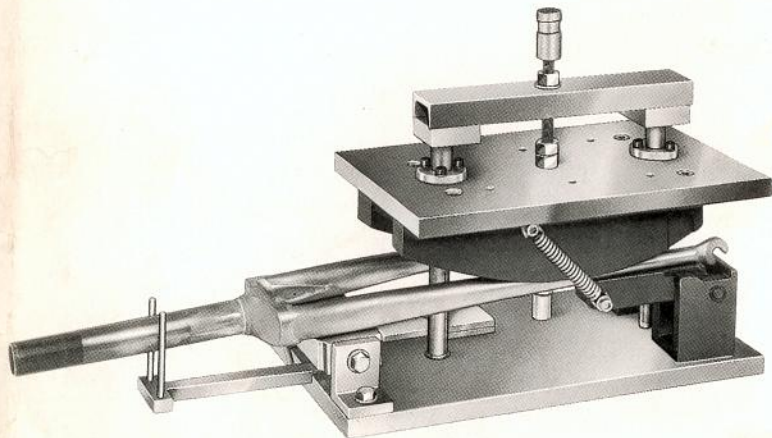

ART. 57

Aggiunta ad Art. 30 per costruire telai Tandem



ART. 50

Nodo Tandem

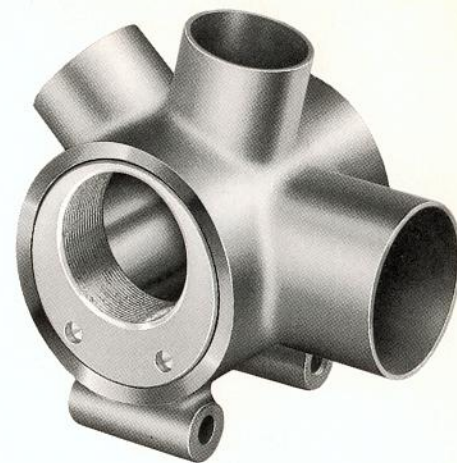

ART. 38

Attrezzo per saldare con precisione attacchini portaborraccia



ART. 39

Attrezzo per saldare
con precisione
attacco deragliatore Campagnolo



ART. 17
Chiave smontacorone

ART. 20
Chiave per
R.L. Everest
Lega



ART. 19
Chiavi R.L.
Everest e Regina
per 5-6 rapporti
speciale con bordo

ART. 18
Chiave R/L Everest e Regina x 5-6 rapporti

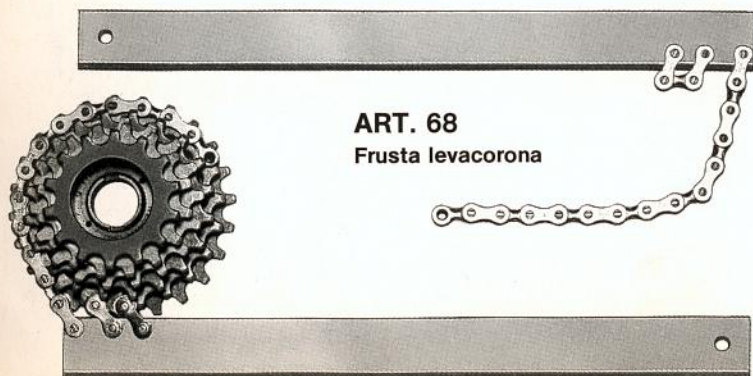

ART. 68
Frusta levacorona



ART. 29
Punta schiodacatena



ART. 28 Schiodacatena
speciale per catene
corsa

ART. 26 - Chiave speciale per sterzi in lega



ART. 27
Chiave per liberare
completamente R.L.
dalle corone

ART. 62

Portaciclo auto per portare qualsiasi tipo di bicicletta completamente montata



ART. 37

Centra ruote con larghezza regolabile

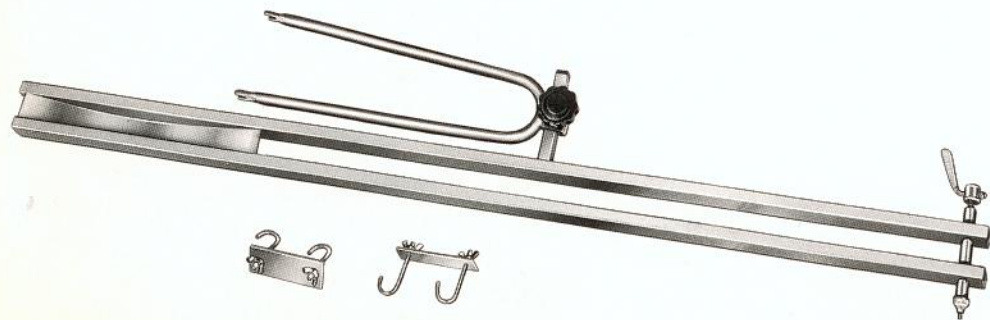

ART. 61

Portaciclo auto



ART. 21

Tiraraggi in acciaio

ART. 24

Portaciclo per auto
completo di aste si fornisce
da 1 a 5 bici

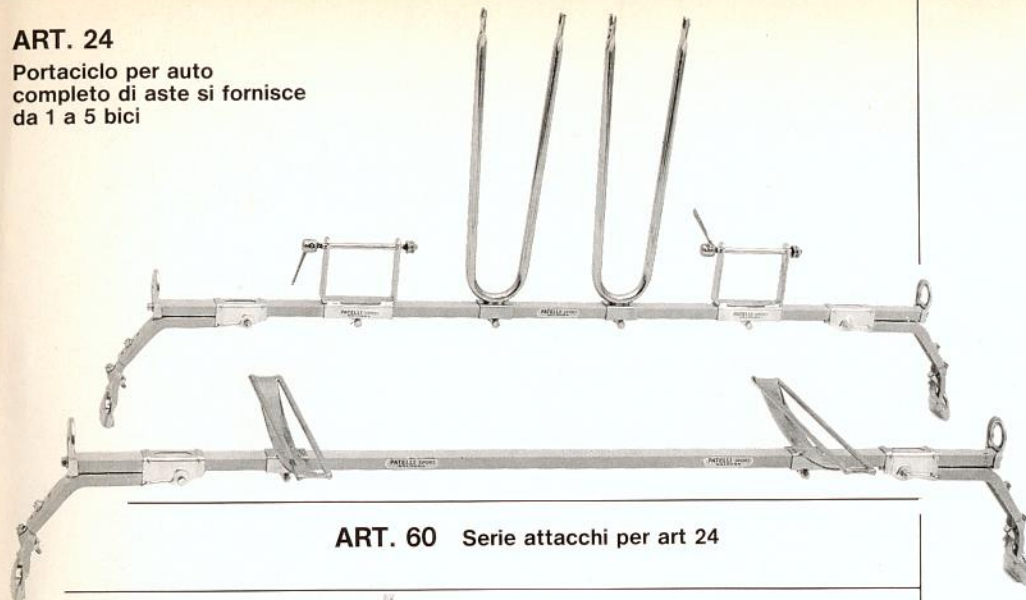

ART. 60 Serie attacchi per art 24

ART. 22

Portacicli per
portapacchi auto
con forcella
smontabile



ART. 25

Portaciclo auto
pieghevole



ART. 25





ART. 40 - Pedana per salire sui rulli



ART. 13 - Rullo allenamento con boccole

ART. 41 - Rullo allenamento nuovo tipo

Patelli

Cicli Patelli

Via Matteotti, 1 - Bologna - Tel. 051/353848



Vasto assortimento di prodotti:

CAMPAGNOLO - GIPIEMME -
OFMEGA - 3TTT - REGINA -
EVEREST - CINELLI - ACI -
NISI - AMBROSIO - CLEMENT
- VITTORIA - CORVARO - SIDI
- CASTELLI...

e tanti altri articoli.

Abbigliamento completo per il
ciclista esigente.

I telai speciali corsa su misura e tutti gli
articoli qui in catalogo sono di nostra
produzione.

Special racing bike frames made to measure
and all items as per the catalogues are of
our production.

Les cadres spéciaux sur mesure pour
bicyclettes de course et tous les articles du
catalogue sont de notre production.

Besondere Rahmen für Rennräder nach
Mass, sowie sämtliche im unserem Katalog
aufgeführten Artikel werden von uns
hergestellt.

**VENDITA ALL'INGROSSO E AL MINUTO
TUTTO PER LA BICICLETTA DA CORSA**

Qui nascono

i prodotti *Patelli*

conosciuti in tutto il mondo



CICLI CORSA
Patelli
VIA S. GIOVANNI BATTISTA, 11 - 051-353 848



DENTI
MAGLIFICIO SPORTIVO



Patelli
CICLI CORSA

ROBERTO PELLICONI
CAMPIONE ITALIANO
DILETTANTI SU STRADA
1985 - 1986

STRACCIARI
TRASPORTI • SPEDIZIONI • DEPOSITI

PATELLI - Biciclette di Classe

PATELLI UMBERTO - Via Matteotti, 1 - Tel. 051/353848 - PATELLI e C. - Via P. Bonafede, 15 - BOLOGNA - ITALIA

LISTINO PREZZI PER RIVENDITORI - 1985 (IVA esclusa)

ART.	DESCRIZIONE ARTICOLO/MODELLO	PREZZO LIT.
	BICICLETTE	
	Bicicletta Mod. Record C	1.545.600
	Bicicletta Mod. Super Record	1.321.000
	Bicicletta Mod. Professional Gran Sport	680.000
	Bicicletta Mod. Victory	979.886
	Bicicletta Mod. Victory con telaio Columbus di serie	840.000
	Bicicletta Mod. Professional Eco	420.000
	Bicicletta Mod. Super Corsa Nuovo Record	1.200.000
	Bicicletta Mod. Triomphe	660.000
	Telaio Mod. 10 Columbus SL grezzo	330.000
	Telaio Mod. 11 Microfuso SL-SLX grezzo	350.000
	Telaio Mod. 12 Columbus Pista grezzo	330.000
	Telaio Mod. 51 Columbus di serie grezzo	210.000
	Telaio Mod. 52 Tre tubi grezzo	135.000
	Telaio Mod. 53 Corsa Eco grezzo	70.000
13	Rullo allenamento coni	67.000
15	Supporto ciclo corsa	7.800
16	Supporto ciclo corsa nuovo tipo	9.000
17	Chiave smontacorone	27.000
18	Chiave per Ruota libera Everest Regina x 5 e 6 corone	5.500
19	Chiave per Ruota libera Everest Regina speciale	7.000
20	Chiave per Ruota libera Everest 4 denti lega	7.000
21	Tiragaggi in acciaio speciale	3.700
22	Portaciclo auto mod. professional	20.000
24	Portaciclo auto completo di aste per 2 cicli	37.000
25	Portaciclo auto mod. pieghevole	21.000
26	Chiave sterzo in lega	11.000
27	Chiave per liberare completamente la ruota libera dalle corone	12.000
28	Schiodacatena	21.000
29	Punta schiodacatena	2.700
30	Maschera (DIMA) per la costruzione di telai su misura	2.600.000 ^{+15%}
31	Supporto ciclo sport	8.100
32	Sostegno rulli	45.000
33	Copriboraccia in pelle	1.400
35	Supporto ciclo smontabile	9.400
37	Centraruote	28.000
38	Attrezzo per saldare attacchi portaboraccia	23.000
39	Attrezzo per saldare attacco deragliatore Campagnolo	35.000
40	Pedana per rulli	14.500
41	Rullo allenamento nuovo tipo Super Silenzioso	77.000
50	Nodo movimento tandem	40.000
56	Attrezzo per saldare passafili freno	104.500
57	Aggiunta per tandem	450.000
58	Salda forcella	1.540.000 ^{+15%}
59	Piega forcella	1.220.000 ^{+15%}
60	Serie attacchi per Art. 24	11.500
61	Portaciclo auto nuovo tipo	20.500
62	Portaciclo auto per qualsiasi tipo di bicicletta	32.000
63	Chiave per Ruota libera CX Regina	2.700
64	Chiave per Ruota libera Everest Nova lega	5.500
66	Sostegno rullo nuovo tipo	25.000
67	Piano di riscontro elettronico	da definire
68	Frusta levacorone	5.500
	I PREZZI SONO AL NETTO DI OGNI SCONTO IMBALLO E TRASPORTO A CARICO DEL DESTINATARIO	